



ALSANIT®

TAURUS

TAURUS



TAURUS szafki z hpl

Korpus:

HPL - Wysokociśnieniowy laminat kompaktowy

Drzwi:

HPL - Wysokociśnieniowy laminat kompaktowy

 Przygotowane do **Smart Locker**

strona 15 →



Wzór patentowy
WP.30407 (zawias)

Opis:







Płyty HPL to nowoczesny materiał XXI wieku, charakteryzujący się wyjątkową wytrzymałością, wodoodpornością oraz właściwościami antybakteryjnymi. Inwestując w szafki ubraniowe, klienci oczekują trwałości na lata, a żaden inny materiał nie zapewnia tak znakomitej długotrwałości i funkcjonalności.

Szafy z HPL doskonale sprawdzają się w ekstremalnych warunkach na przykład w zakładach przetwórstwa spożywczego lub na basenach, gdzie agresywne środowisko i ciągła rotacja użytkowników st-

wiają przed szafami wysokie wymagania.

Płyty HPL oferowane są w naturalnych dekorach i strukturach, takich jak kamień, beton czy drewno, umożliwiając tworzenie wyjątkowych kompozycji.

Szafki TAURUS, niezwykle wytrzymałe i łatwe w utrzymaniu, są produkowane na wymiar bez dodatkowych opłat. Aby dowiedzieć się więcej, zapraszamy do kontaktu. Wybór szafek z HPL od ALSANIT to gwarancja satysfakcji.

-  stosowane tylko wkręty Torx
-  produkt w całości zmontowany
-  możliwość niestandardowego podziału
-  gładkie ścianki wewnątrz
-  możliwość wykonania na indywidualny wymiar
-  łatwe czyszczenie



Jakość potwierdzona certyfikatami



W 100% wodoodporne



Równe szczeliny między drzwiami



Front drzwi przed korpusem



Najbardziej wytrzymałe na rynku



Właściwości antybakteryjne i antygrzybicze

Standardowe wymiary

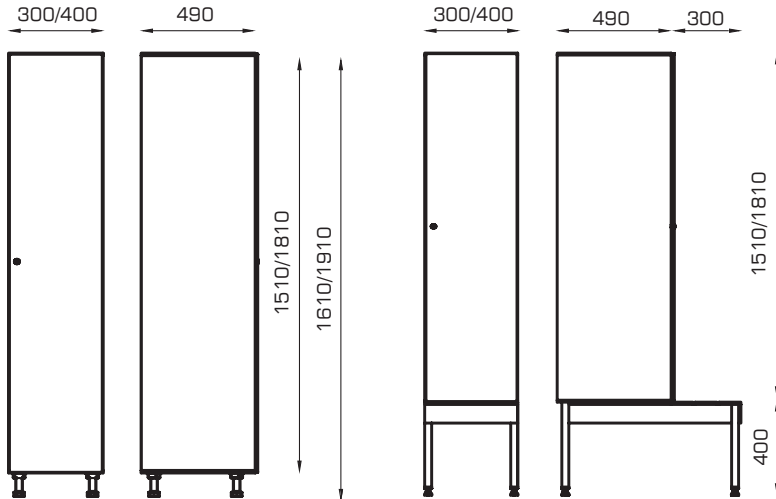

Opcje podstaw

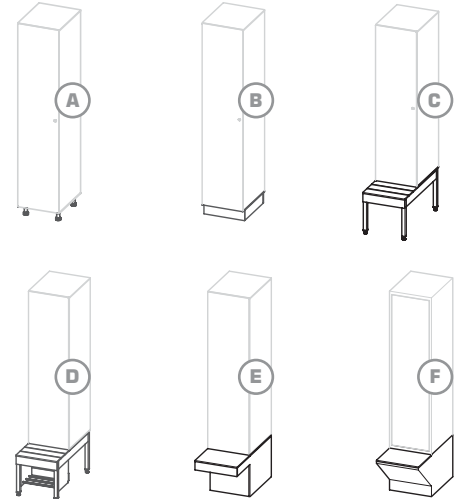

Standardowe wyposażenie

opatentowany zawias
produkcji ALSANIT



stabilny, aluminiowy
drażek i wytrzymałe
haczyki produkcji ALSANIT



standardowo do wyboru
zamek na kluczyk
lub kłódkę



drzwi: HPL 10/12 mm

korpus: HPL 10 mm
plecy: HPL 4 mm

noga poliamidowa



dostępne opcje
dodatkowe

strona 8 →

dostępne opcje
zamek

strona 14 →

dostępna
kolorystyka

strona 18 →



TAURUS szafki z hpl



Szafki jednopoziomowe

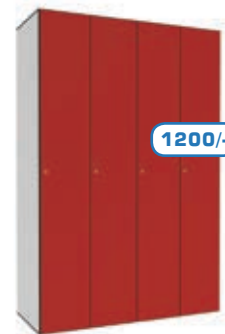
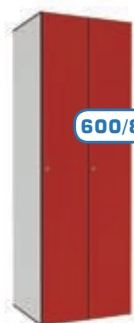

WERSJA STANDARD

WYMIARY	KOD PRODUKTU	TD-15311-01	TD-15411-01	TD-15321-01	TD-15421-01	TD-15331-01	TD-15431-01	TD-15341-01	-
	WYSOKOŚĆ	1510	1510	1510	1510	1510	1510	1510	-
	KOD PRODUKTU	TD-18311-01	TD-18411-01	TD-18321-01	TD-18421-01	TD-18331	TD-18431-01	TD-18341-01	-
	WYSOKOŚĆ	1810	1810	1810	1810	1810	1810	1810	-
WYPOSAŻENIE	SZER. CAŁKOWITA	300	400	600	800	900	1200	1200	-
	SZER. PIONU	1X300	1X400	2X300	2X400	3X300	3X400	4X300	-
	GLĘBOKOŚĆ	490	490	490	490	490	490	490	-
	NÓŻKI WYS.100	✓	✓	✓	✓	✓	✓	✓	-
	PÓŁKA	✓	✓	✓	✓	✓	✓	✓	-
+	DRĄŻEK Z Haczykami	✓	✓	✓	✓	✓	✓	✓	-
	Haczyk na ubrania	✓	✓	✓	✓	✓	✓	✓	-
	Zamek na klucz	✓	✓	✓	✓	✓	✓	✓	-
	Zamek na kłódkę	✓	✓	✓	✓	✓	✓	✓	-

RODZAJE ZAMKÓW

DOSTĘPNE RODZAJE ZAMKÓW: STRONA 14

OPCJE DODATKOWE

DOSTĘPNE OPCJE DODATKOWE: STRONA 8

OPCJE KOLORYSTYCZNE

DOSTĘPNE OPCJE KOLORÓW: STRONA 18

TAURUS

Szafki dwupoziomowe



300/400

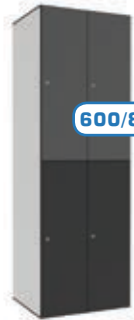

600/800

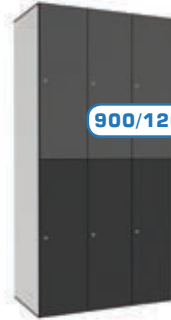

900/1200



1200/-

WERSJA STANDARD

WYMIARY	KOD PRODUKTU	TD-15312-01	TD-15412-01	TD-15322-01	TD-15422-01	TD-15332-01	TD-15432-01	TD-15342-01	-
	WYSOKOŚĆ	1510	1510	1510	1510	1510	1510	1510	-
	KOD PRODUKTU	TD-18312-01	TD-18412-01	TD-18322-01	TD-18422-01	TD-18332-01	TD-18432-01	TD-18342-01	-
	WYSOKOŚĆ	1810	1810	1810	1810	1810	1810	1810	-
	SZER. CAŁKOWITA	300	400	600	800	900	1200	1200	-
	SZER. PIONU	1X300	1X400	2X300	2X400	3X300	3X400	4X300	-
	GŁĘBOKOŚĆ	490	490	490	490	490	490	490	-
WYPOSAŻENIE	NÓŻKI WYS. 100	✓	✓	✓	✓	✓	✓	✓	-
	PÓŁKA	✓	✓	✓	✓	✓	✓	✓	-
	DRAŻEK Z HACZYKAMI	✓	✓	✓	✓	✓	✓	✓	-
	HACZYK NA UBRANIA	✓	✓	✓	✓	✓	✓	✓	-
	ZAMEK NA KLUCZYK	✓	✓	✓	✓	✓	✓	✓	-
	ZAMEK NA KLÓDKĘ	✓	✓	✓	✓	✓	✓	✓	-

+	RODZAJE ZAMKÓW	DOSTĘPNE RODZAJE ZAMKÓW: STRONA 14
	OPCJE DODATKOWE	DOSTĘPNE OPCJE DODATKOWE: STRONA 8
	OPCJE KOLORYSTYCZNE	DOSTĘPNE OPCJE KOLORÓW: STRONA 18

TAURUS szafki z hpl

Szafki trzypoziomowe

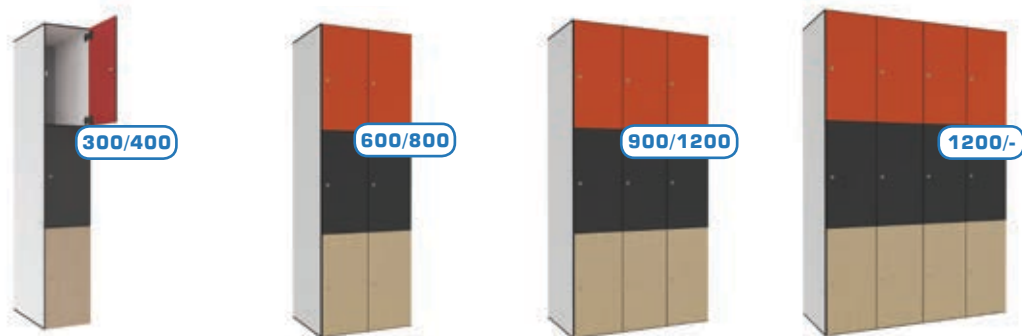

WERSJA STANDARD

WYMIARY	KOD PRODUKTU	TD-15313-00	TD-15413-00	TD-15323-00	TD-15423-00	TD-15333-00	TD-15433-00	TD-15343-00	-
	WYSOKOŚĆ	1510	1510	1510	1510	1510	1510	1510	-
	KOD PRODUKTU	TD-18313-00	TD-18413-00	TD-18323-00	TD-18423-00	TD-18333-00	TD-18433-00	TD-18343-00	-
	WYSOKOŚĆ	1810	1810	1810	1810	1810	1810	1810	-
	SZER. CAŁKOWITA	300	400	600	800	900	1200	1200	-
	SZER. PIONU	1X300	1X400	2X300	2X400	3X300	3X400	4X300	-
GŁĘBOKOŚĆ	490	490	490	490	490	490	490	-	
WYPOSAŻENIE	NÓŻKI WYS.100	✓	✓	✓	✓	✓	✓	✓	-
	PÓLKA	-	-	-	-	-	-	-	-
	DRAŻEK Z HACZYKAMI	-	-	-	-	-	-	-	-
	HACZYK NA UBRANIA	✓	✓	✓	✓	✓	✓	✓	-
	ZAMEK NA KLUCZYK	✓	✓	✓	✓	✓	✓	✓	-
	ZAMEK NA KLÓDKĘ	✓	✓	✓	✓	✓	✓	✓	-
+	RODZAJE ZAMKÓW	DOSTĘPNE RODZAJE ZAMKÓW: STRONA 14							
	OPCJE DODATKOWE	DOSTĘPNE OPCJE DODATKOWE: STRONA 8							
	OPCJE KOLORYSTYCZNE	DOSTĘPNE OPCJE KOLORÓW: STRONA 18							

Szafki pięciopoziomowe



WERSJA STANDARD

WYMIARY	KOD PRODUKTU	TD-15315-00	TD-15415-00	TD-15325-00	TD-15425-00	TD-15335-00	TD-15435-00	TD-15345-00	-
	WYSOKOŚĆ	1510	1510	1510	1510	1510	1510	1510	-
	KOD PRODUKTU	TD-18315-00	TD-18415-00	TD-18325-00	TD-18425-00	TD-18335-00	TD-18435-00	TD-18345-00	-
	WYSOKOŚĆ	1810	1810	1810	1810	1810	1810	1810	-
	SZER. CAŁKOWITA	300	400	600	800	900	1200	1200	-
	SZER. PIONU	1X300	1X400	2X300	2X400	3X300	3X400	4X300	-
GŁĘBOKOŚĆ	490	490	490	490	490	490	490	-	
WYPOSAŻENIE	NÓŻKI WYS.100	✓	✓	✓	✓	✓	✓	✓	-
	PÓLKA	-	-	-	-	-	-	-	-
	DRAŻEK Z HACZYKAMI	-	-	-	-	-	-	-	-
	HACZYK NA UBRANIA	-	-	-	-	-	-	-	-
	ZAMEK NA KLUCZYK	✓	✓	✓	✓	✓	✓	✓	-
	ZAMEK NA KLÓDKĘ	✓	✓	✓	✓	✓	✓	✓	-
+	RODZAJE ZAMKÓW	DOSTĘPNE RODZAJE ZAMKÓW: STRONA 14							
	OPCJE DODATKOWE	DOSTĘPNE OPCJE DODATKOWE: STRONA 8							
	OPCJE KOLORYSTYCZNE	DOSTĘPNE OPCJE KOLORÓW: STRONA 18							

Szafki czteropoziomowe

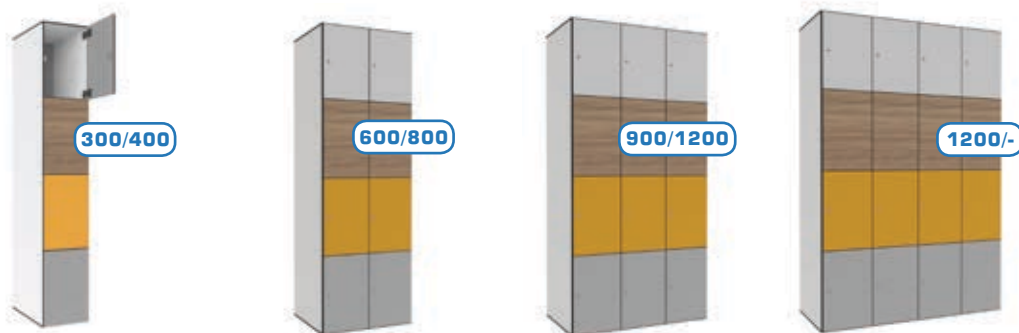

WERSJA STANDARD

WYMIARY	KOD PRODUKTU	TD-15314-00	TD-15414-00	TD-15324-00	TD-15424-00	TD-15334-00	TD-15434-00	TD-15344-00	-
	WYSOKOŚĆ	1510	1510	1510	1510	1510	1510	1510	-
	KOD PRODUKTU	TD-18314-00	TD-18414-00	TD-18324-00	TD-18424-00	TD-18334-00	TD-18434-00	TD-18344-00	-
	WYSOKOŚĆ	1810	1810	1810	1810	1810	1810	1810	-
	SZER. CAŁKOWITA	300	400	600	800	900	1200	1200	-
	SZER. PIONU	1X300	1X400	2X300	2X400	3X300	3X400	4X300	-
	GŁĘBOKOŚĆ	490	490	490	490	490	490	490	-
WYPOSAŻENIE	NÓŻKI WYS.100	✓	✓	✓	✓	✓	✓	✓	-
	PÓŁKA	-	-	-	-	-	-	-	-
	DRAŻEK Z HACZYKAMI	-	-	-	-	-	-	-	-
	HACZYK NA UBRANIA	-	-	-	-	-	-	-	-
	ZAMEK NA KLUCZYK	✓	✓	✓	✓	✓	✓	✓	-
	ZAMEK NA KLÓDKĘ	✓	✓	✓	✓	✓	✓	✓	-
+	RODZAJE ZAMKÓW	DOSTĘPNE RODZAJE ZAMKÓW: STRONA 14							
	OPCJE DODATKOWE	DOSTĘPNE OPCJE DODATKOWE: STRONA 8							
	OPCJE KOLORYSTYCZNE	DOSTĘPNE OPCJE KOLORÓW: STRONA 18							

Szafki ubraniowe L

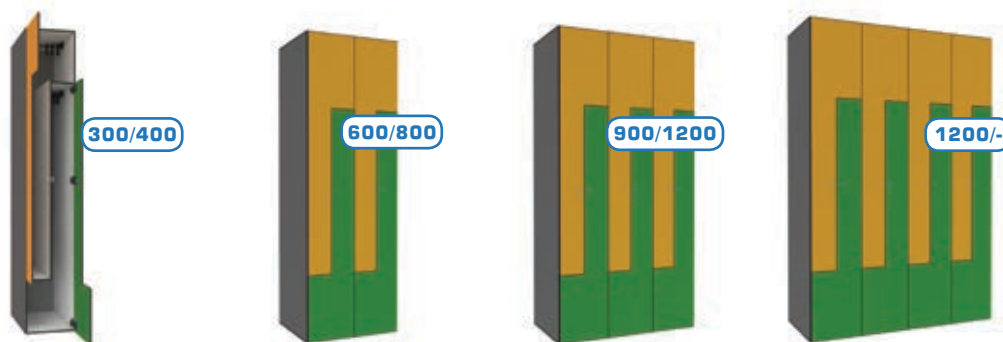

WERSJA STANDARD

WYMIARY	KOD PRODUKTU	TZ-15312-00	TZ-15412-00	TZ-15322-00	TZ-15422-00	TZ-15332-00	TZ-15432-00	TZ-15342-00	-
	WYSOKOŚĆ	1510	1510	1510	1510	1510	1510	1510	-
	KOD PRODUKTU	TZ-18312-00	TZ-18412-00	TZ-18322-00	TZ-18422-00	TZ-18332-00	TZ-18432-00	TZ-18342-00	-
	WYSOKOŚĆ	1810	1810	1810	1810	1810	1810	1810	-
	SZER. CAŁKOWITA	300	400	600	800	900	1200	1200	-
	SZER. PIONU	1X300	1X400	2X300	2X400	3X300	3X400	4X300	-
	GŁĘBOKOŚĆ	490	490	490	490	490	490	490	-
WYPOSAŻENIE	NÓŻKI WYS.100	✓	✓	✓	✓	✓	✓	✓	-
	PÓŁKA	-	-	-	-	-	-	-	-
	DRAŻEK Z HACZYKAMI	✓	✓	✓	✓	✓	✓	✓	-
	HACZYK NA UBRANIA	✓	✓	✓	✓	✓	✓	✓	-
	ZAMEK NA KLUCZYK	✓	✓	✓	✓	✓	✓	✓	-
	ZAMEK NA KLÓDKĘ	✓	✓	✓	✓	✓	✓	✓	-
+	RODZAJE ZAMKÓW	DOSTĘPNE RODZAJE ZAMKÓW: STRONA 14							
	OPCJE DODATKOWE	DOSTĘPNE OPCJE DODATKOWE: STRONA 8							
	OPCJE KOLORYSTYCZNE	DOSTĘPNE OPCJE KOLORÓW: STRONA 18							

Opcje dodatkowe



DOSTĘPNE DLA SZAF WYKONANYCH Z:

	HPL	METAL	LPW
TABLICZKA 30X30	✓	✓	✓
TABLICZKA 35X60	✓	✓	✓
TABLICZKA 45X120	✓	✓	✓
GRAWER	✓	-	-
DRAŻEK Z HACZYKAMI	✓	✓	✓
SYSTEM ANTYWŁAMANIOWY	✓	-	✓

MOŻLIWOŚĆ WYKONANIA Z:

	HPL	METAL	LPW
DODATKOWY PODZIAŁ	✓	✓	✓
SKOŚNY DASZEK	✓	✓	-
COKÓŁ	✓	✓	✓
MASKOWNICE NÓZEK	✓	-	✓



Łączenie szaf w garderoby

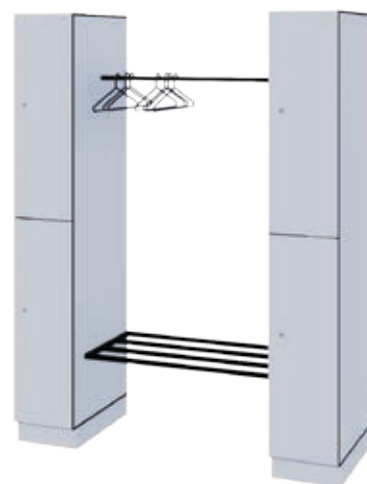
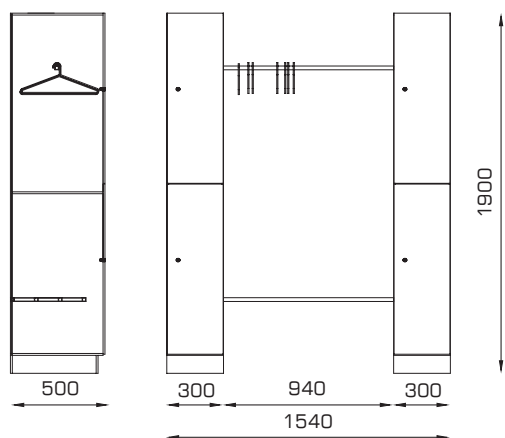

Maskownice boczne i narożne

HPL / LPW / METAL



LUSTRO

HPL / LPW / METAL

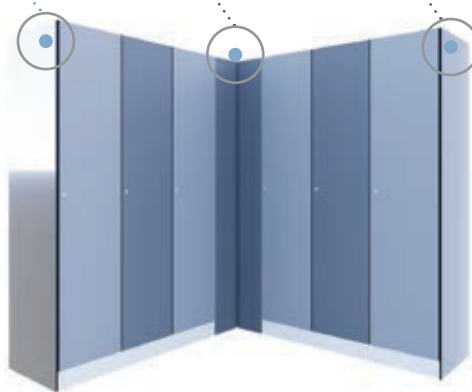

VANITY - funkcjonalne mini blaty





Ławki są idealnym uzupełnieniem każdej szatni.

Właściwie dobrane mogą dodać wnętrzu charakteru - uczynić je bardziej przyjaznym oraz zapraszającym.

dostępna
kolorystyka

strona 18 →



Ławki PRO-FI

Klasyczne podejście

Aluminiowa konstrukcja z siedziskami z HPL.
Standardowe ławki ALSANIT.

HPL

10 mm

12 mm

← wstecz

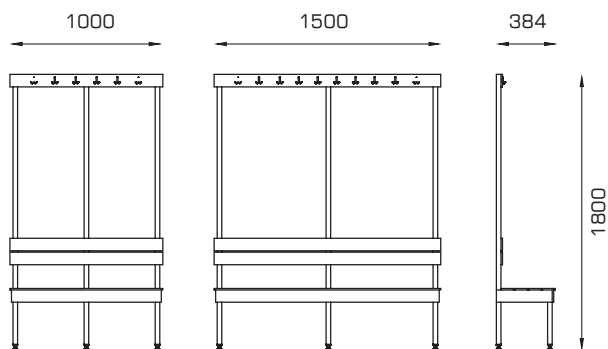

Ławki LO-FI

Metalowa ławka z efektownym siedziskiem

Eleganckie połączenie metalu i płyt drewnopodobnych.
Możliwość wykonania z haczykami.

HPL

10 mm

12 mm

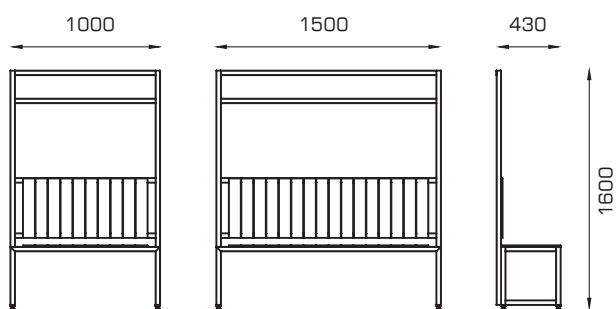

Ławki HI-FI

Ażurowe oparcia

Ławki, które można zestawiać wyspowo wykorzystując metalowe przepierzenie. Możliwość wykonania z haczykami.

HPL

10 mm

12 mm

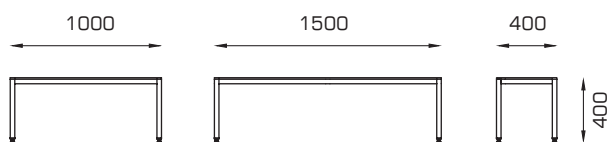
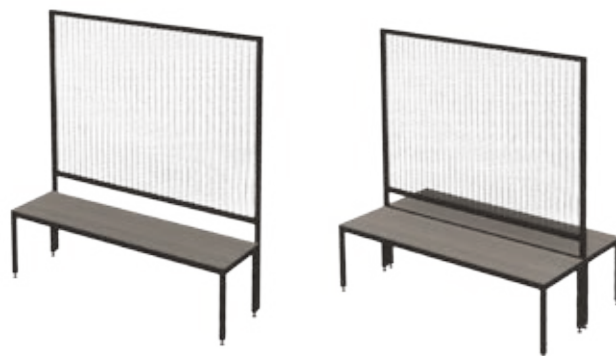
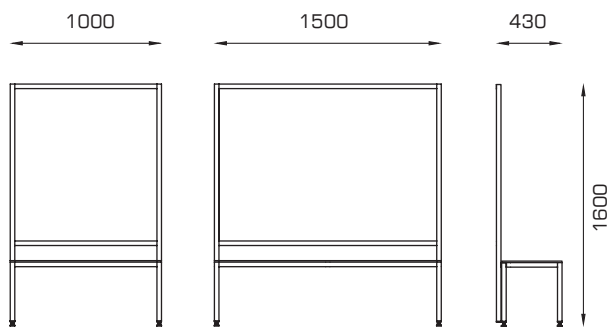

Opcje - dostępne dla wszystkich modeli

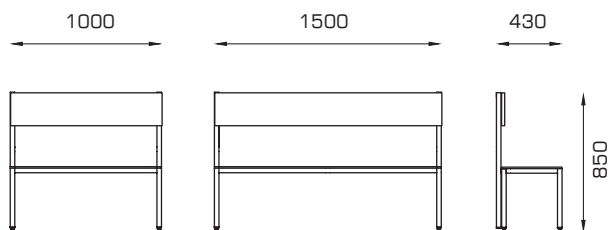

Opcja z niskim oparciem



Opcjonalny układ listew dla siedzisk



Opcjonalna półka na buty



Elegancja i wygoda

Połączenie klasycznej ławki z elegancką tapicerką - czyli piękno i elegancja zamknięte w prostej minimalistycznej formie. Doskonale zarówno do nowoczesnych, jak i klasycznych wnętrz.

IRIS

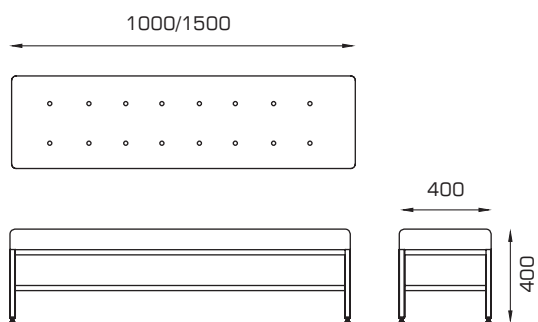

LANDO

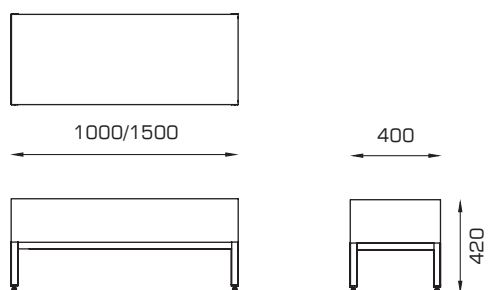

Zamki do szaf

Bezpieczeństwo - wspólny mianownik oferowanych przez nas zamków, dlatego oferujemy wyłącznie te od uznanych producentów. Poniżej opisujemy trzy dodatkowe cechy, którymi kierowaliśmy się dobierając zamki do naszej oferty.

Wodoodporność - przygotowane do pracy w każdych warunkach.

Stawiając przede wszystkim na jakość, zdecydowaliśmy, aby wszystkie oferowane przez nas zamki były przystosowane do używania w strefach wilgotnych.

Zamienność - modele zamków można zamieniać w dowolnym momencie, na zasadzie zmiany z niższego modelu na wyższy. W ten sposób szatnia może być modernizowana bez konieczności kosztownej wymiany drzwi. Przy wymianie zamków na wrzutowe lub elektroniczne niezbędne będzie wykonanie dodatkowych otworów.

Dostępność - nie trać czasu na czekanie. Silnym elementem naszej oferty jest dostępność zamków na magazynie ALSA-NIT, co znacznie skraca czas potrzebny na realizację projektu. Dla projektów z zamkami wrzutowymi lub szyfrowymi powyżej 200 skrzytek prosimy o kontakt, celem potwierdzenia dostępności.

Zamki krzywkowe, oferowane przez nas zamki posiadają kombinację 1/1000 co oznacza, że szansa na otwarcie przy pomocy swojego klucza innej szafki wynosi 0,1%.



Zamki na kłódkę, alternatywa dla zamków na klucz. Zalecana średnica pałąka kłódki to 5-7 mm.



Możliwość użycia dowolnego zamka.

Nie ograniczamy się tylko do naszej kolekcji, możemy zintegrować szafkę z dowolnym zamkiem wskazanym przez klienta.

Zamki szyfrowe to bezobsługowe rozwiązania, wszystkie oferowane przez nas zamki szyfrowe mają wejście na klucz master w przypadku zapomnienia kodu.



Zamki wrzutowe, mogą zwracać monetę lub pobierać opłatę do specjalnego pojemnika. Zamki wrzutowe mogą działać na 1/2/5 zł lub EUR.

W przypadku zagubienia klucza zamki można otworzyć przez klucz MASTER.



Zamki elektroniczne obsługujące standard RFID to nowoczesne zamki programowalne i obsługiwane przez KARTY, OPASKI lub inne TOKENY RFID. Dostępne w wersji OFFline - na baterie oraz ONline - zasilane zewnątrz.





033

043

← wstecz



LOXER zmienia szafy w rozwiązania

ALSANIT wprowadza na rynek innowacyjne rozwiązania w dziedzinie szafek z inteligentnym zamkiem, umożliwiające elektroniczne sterowanie nimi.

Dzięki współpracy z renomowaną marką LOXER, przedstawicielem najnowocześniejszego systemu inteligentnego zamykania dostępnego na rynku, możemy z pełnym przekonaniem oferować to rozwiązanie naszym klientom.

LOXER wyróżnia się nie tylko łatwością obsługi, ale także bogatymi możliwościami konfiguracji, zapewniając łatwe zarządzanie i wygodne użytkowanie.



Możliwość wbudowania dla dowolnego systemu szaf ALSANIT



Pełna obsługa wraz z instalacją i szkoleniem



Możliwość integracji z bazą danych klienta



Możliwość dostosowania oprogramowania do indywidualnych potrzeb

LOXER to system inteligentnych szaf, który wprowadza nową erę zarządzania obiektem.

Przykłady zastosowań według branż

BRANŻE

	BIURA	SZKOŁY	SKLEPY	FARMACJA	FABRYKI	OBIEKTY SPORTOWE	PRZESYŁKI LOGISTYKA	OCHRONA ZDROWIA	STREFY PUBLICZNE	GASTRONOMIA
FUNKCJE										
PRZECHOWALNIA	✓	✓				✓		✓	✓	✓
WYDAWANIE	✓	✓	✓	✓	✓	✓	✓	✓		
NADAJ / ODBIERZ	✓	✓	✓		✓		✓		✓	
SZATNIE	✓	✓	✓		✓	✓	✓	✓	✓	✓

- W jednym miejscu odbierz wszystkie paczki od dowolnego przewoźnika.
- W łatwy sposób wydaj odzież roboczą lub rozdysponuj korespondencję.
- Wymieniaj dokumenty lub klucze za pomocą łatwo zarządzalnych szafek.
- Ogranicz koszty dzięki elastycznemu przypisaniu użytkownika do szafki w szatni.
- Kontroluj obieg narzędzi lub sprzętu elektronicznego.
- Zarabiaj na sprzedawaniu gabarytowych przedmiotów w szpitalach, obiektach sportowych, itd.



ALSANIT®

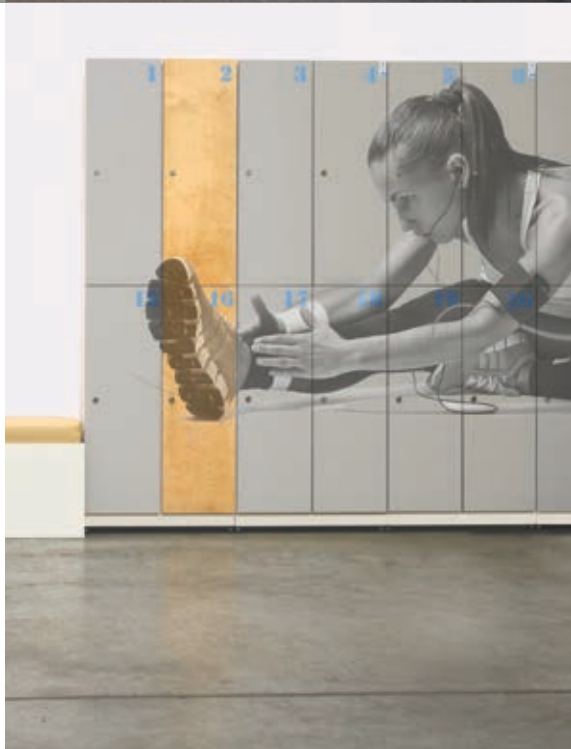



Wersja STOCK - bez dopłaty

W ramach bogatej oferty magazynowej dostępnych materiałów: HPL, LPW i SZKŁA oraz farb do metalu można skonfigurować meble bez dodatkowych opłat.



Wersja EXTENDED - dopłata

Jeśli chcieliby Państwo wykonać korpusy mebli w kolorach innych niż standardowe - dopłata do wykonania w ramach kolorystyki magazynowej to +15%.



Wersja BESPOKE - wykonane wg indywidualnych życzeń

Oprócz niestandardowego koloru płyt, możemy również wzbogacić projekt o grafikę lub oklejanie. Jeśli zależy Państwu na kolorach niedostępnych w naszej ofercie magazynowej, możecie wybrać dowolny kolor płyty, farby, dekoru z dostępnej palety:

HPL + LPW - do wyboru z kolekcji dostawców płyt ALSANIT
FARBA: METAL + SZKŁO - do wyboru z kolekcji kolorów RAL

KOLORY kolekcja magazynowa

HPL

SZAFY

ZABUDOWY HPL

KABINY SANITARNE

MEBLE KONTRAKTOWE

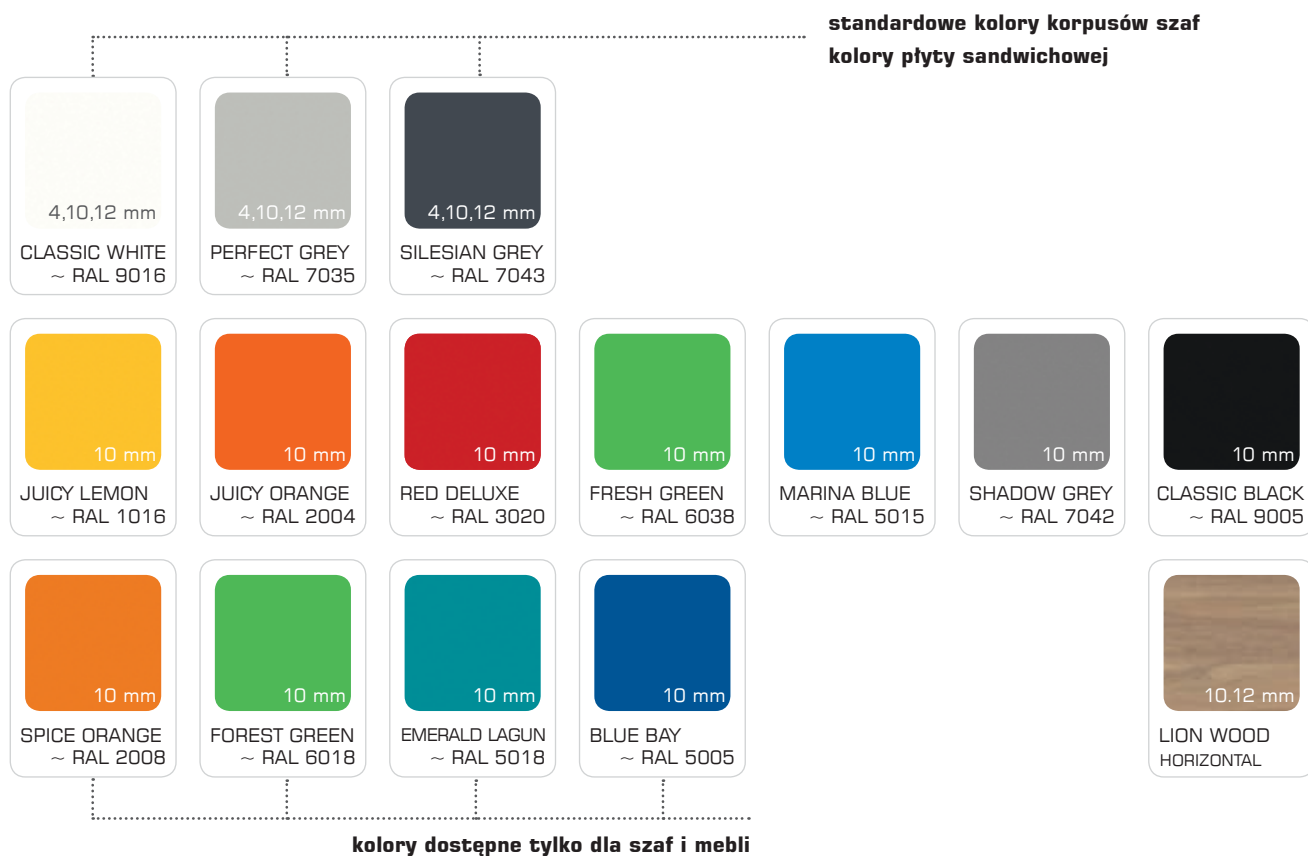

METAL

SZAFY



* kolory poglądowe

LPW

SZAFY

KABINY SANITARNE

MEBLE KONTRAKTOWE

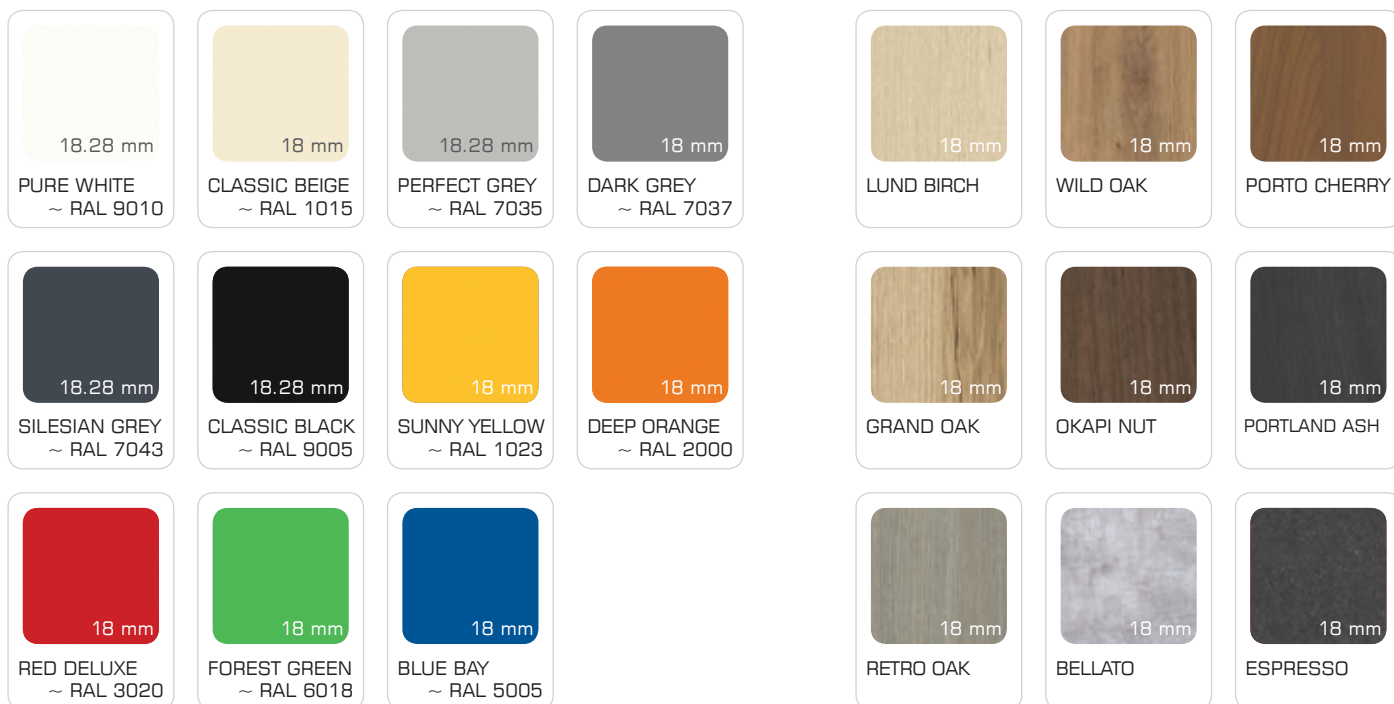

kolorytka dostępna również w wersji **HIGH GLOSS**

SZKŁO

SZAFY

KABINY SANITARNE

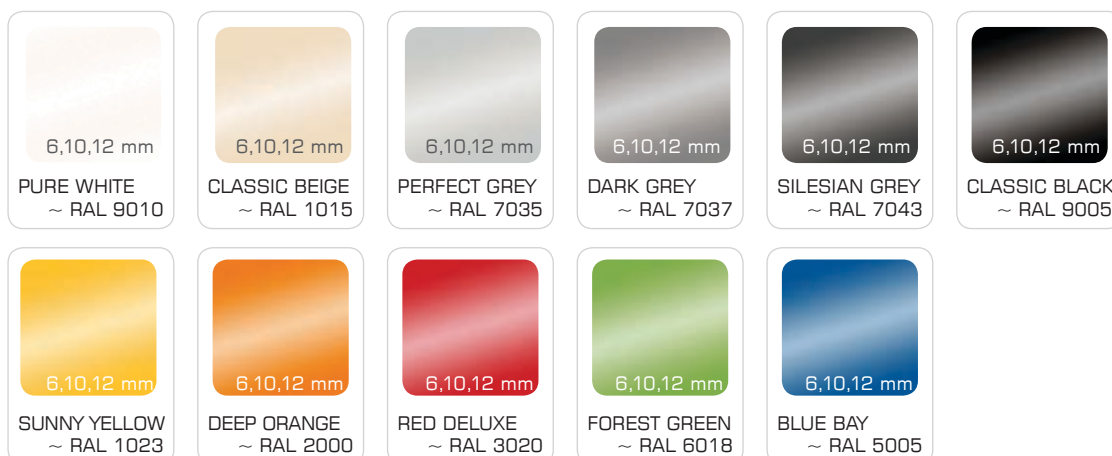

* kolory poglądowe

20+

20 lat doświadczenia

25+

sprzedaż do ponad 25 krajów

2600+

2600 projektów rocznie

8000+

m² powierzchni hal ALSANIT

40000+

tyle drzwi produkujemy rocznie

Szafki z HPL serii TAURUS to rewolucja w świecie szaf ubraniowych.

Niezwykle wytrzymałe, łatwe w utrzymaniu. Dostępne w dekorach i strukturach naturalnych jak kamień, beton czy drewno.



ALSANIT®

Alsanit Sp. z o.o.
ul. Wieleńska 2, 64-980 Trzcianka, POLSKA

+48 67 253 23 60
alsanit@alsanit.pl
www.alsanit.pl